

**WARNING!**  
USE ONLY IN VEHICLES WITH A 12 VOLT NEGATIVE GROUND

**WARNING!**  
DISCONNECT THE BATTERY LEADS BEFORE INSTALLATION, MAINTENANCE OR REMOVAL.

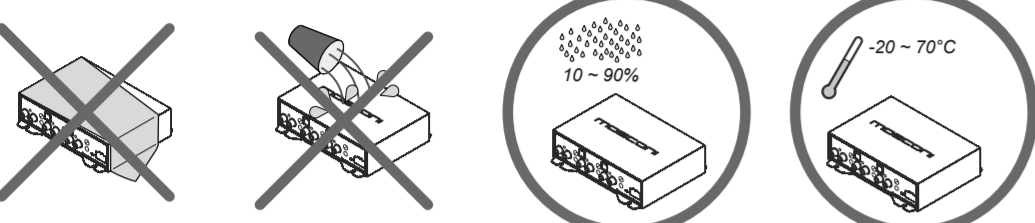

**AVVERTENZE:** STERRELLARE IL PRODOTTO IN CASO DI PROBLEMI. Diversamente si potrebbero causare danni alla persona o al prodotto. Per riparazioni, rivolgersi ad un rivenditore autorizzato MOSCONI.

**ACHTUNG! WARNHINWEISE:** ZERLEGEN ODER MODIFIZIEREN SIE DAS PRODUKT NICHT! Dies könnte zu Unfällen, Feuer oder elektrischen Schocks führen. Jeglicher Umbau oder Modifikation des Produkts hebt sämtliche Garantieansprüche sofort auf.

**WARNING! CAUTION:** DO NOT DISASSEMBLE OR MODIFY THE PRODUCT. This action may result in accidents, fire or electric shock. Any alteration or modification to the product immediately voids any expressed or implied warranty.

**INTERROMPERE IMMEDIATAMENTE L'USO IN CASO DI PROBLEMI.** Diversamente si potrebbero causare danni alla persona o al prodotto. Per riparazioni, rivolgersi ad un rivenditore autorizzato MOSCONI.

**STELLEN SIE DEN GEBRAUCH IM FALLE EINER STÖRUNG EIN.** Die Nichteinhaltung kann zu einem Schaden an dem Produkt führen. Für eine Reparatur wenden Sie sich bitte an einen autorisierten MOSCONI Fachhändler.

**IN CASE OF TROUBLE IMMEDIATELY DISCONTINUE USE.** Failure to comply may cause injury or damage the product. For repair please contact an authorized MOSCONI dealer.

**NON SMONTARE O MODIFICARE.** Tale azione potrebbe causare incidenti, incendi o scosse elettriche. Ogni tipo di manutenzione comporta il decadimento immediato della garanzia.

**ZERLEGEN ODER MODIFIZIEREN SIE DAS PRODUKT NICHT!** Dies könnte zu Unfällen, Feuer oder elektrischen Schocks führen. Jeglicher Umbau oder Modifikation des Produkts hebt sämtliche Garantieansprüche sofort auf.

**DO NOT DISASSEMBLE OR MODIFY THE PRODUCT.** This action may result in accidents, fire or electric shock. Any alteration or modification to the product immediately voids any expressed or implied warranty.

**I COLLEGAMENTI E L'INSTALLAZIONE DEVONO ESSERE EFFETTUATI DA PERSONALE QUALIFICATO.** I collegamenti e l'installazione dell'apparecchio richiedono conoscenze tecniche ed esperienze particolari. Per ragioni di sicurezza, contattare sempre un rivenditore autorizzato per eseguire una corretta installazione del prodotto.

**DER EINBAU SOWIE DIE VERKABELUNG DES PRODUKTS SOLLTE VON QUALIFIZIERTEM PERSONAL AUSGEFÜHRT WERDEN.** Besonderes technisches Wissen und Erfahrung ist für den Einbau und die Verkabelung dieses Produkts von Nöten. Um die Sicherheit zu wahren, kontaktieren Sie immer einen autorisierten Händler, der dieses Produkt fachgerecht einbaut.

**THE INSTALLATION AND CONNECTION OF THE PRODUCT SHOULD BE PERFORMED BY QUALIFIED PERSONNEL.** The installation and connection of the product require specific technical background and experience. For safety reasons, always contact an authorized dealer to install the product in a correct way.

**NON INSTALLARE IN LUOGHI ECCESSIVAMENTE UMIDI O POLVEROSI.** Evitare di installare l'apparecchio in luoghi eccessivamente umidi o polverosi. La presenza di umidità o polvere all'interno del prodotto potrebbe causare problemi di funzionamento.

**NICHT AN FEUCHTEN ODER STAUBIGEN PLÄTZEN EINBAUEN.** Vermeiden Sie den Einbau des Produkts innerhalb übermäßig feuchten oder staubigen Orten. Das Eindringen von Feuchtigkeit oder Staub kann zu einem Ausfall führen.

**DO NOT INSTALL IN AREAS PARTICULARLY HUMID OR DUSTY.** Avoid installing the product in areas excessively humid or dusty. Presence of humidity or dust inside the product can cause malfunction.

**NON INSTALLARE A CONTATTO DI SUPERFICI SENSIBILI AL CALORE.** L'amplificatore può raggiungere una temperatura superiore agli 80°, il contatto con superfici e materiali sensibili al calore potrebbe causare incendi o altri danni.

**KEINE LEITUNGEN UND KABEL WÄHREND DES BOHRENS VON LOCHERN BESCHÄDIGEN.** Wenn Sie Löcher bohren, vermeiden Sie Beschädigungen. Besonders den Kontakt mit Leitungen, der Kraftstoffleitung, dem Tank und elektrischen Kabeln. Die Unterlassung dieser Vorsichtsmaßnahmen führt zu einer Feuergefahr.

**DO NOT DRILL HOLES, DO NOT DAMAGE TUBING AND CABLES.** While drilling holes in your vehicle during installation, pay close attention to avoid damaging, blocking or contact with: tubing, the fuel lines, the fuel tank and electrical cables. Failure to follow these precautions will pose a fire hazard and damages.

**NELL'EFFETTUARE I FORI, NON DANNEGGIARE ITUBI O CAVI.** Nell'effettuare i fori nel telaio per l'installazione, fare attenzione a non entrare in contatto, danneggiare o ostruire i tubi, i condotti della benzina, i serbatoio i cavi elettrici. La non osservanza di queste precauzioni potrebbe causare incendi.

**DO NOT OBSTRUCT VENTS OR HEAT SINKING PANELS.** Blocking vents or heat sinking panels may cause increased temperatures inside the amplifier. This may cause a fire hazard.

**USARE FUSIBILI DI RICAMBIO DI ADEGUATO AMPERAGGIO.** Altrimenti potrebbero derivare incendi o scosse elettriche.

**ENSURE PROPER CONNECTIONS.** To avoid fire hazard and damage to the product, use cables of proper gauge and pay close attention to the polarity of the connections.

ANALOG CONNECTIONS

ANALOG CONNECTIONS

OTHER CONNECTIONS

OTHER CONNECTIONS

"SE" or "BTL"

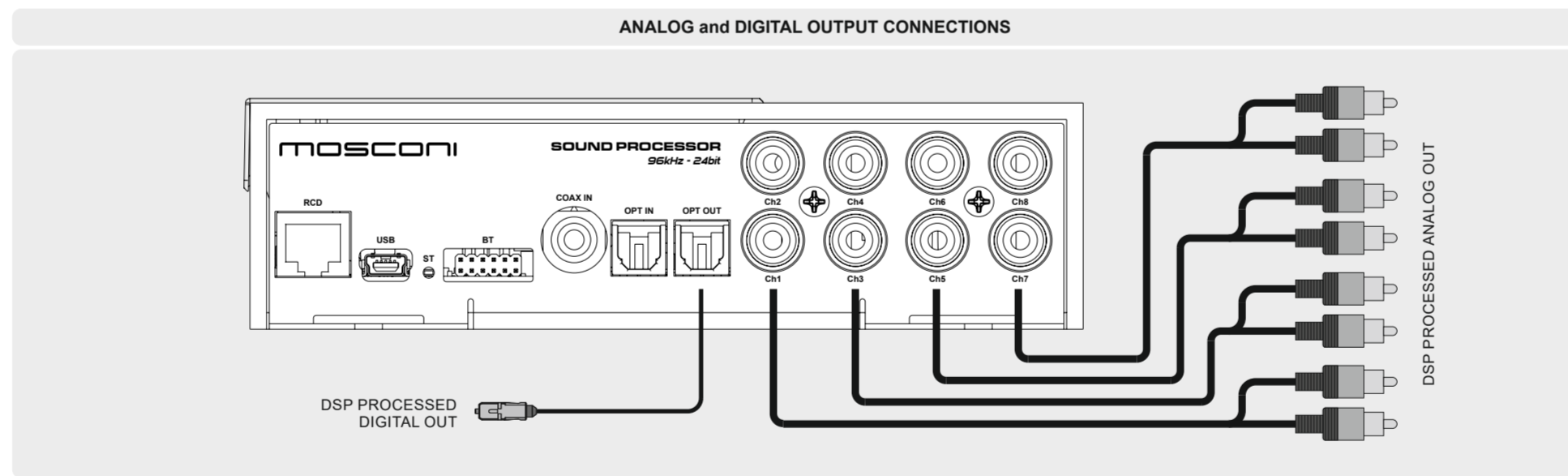
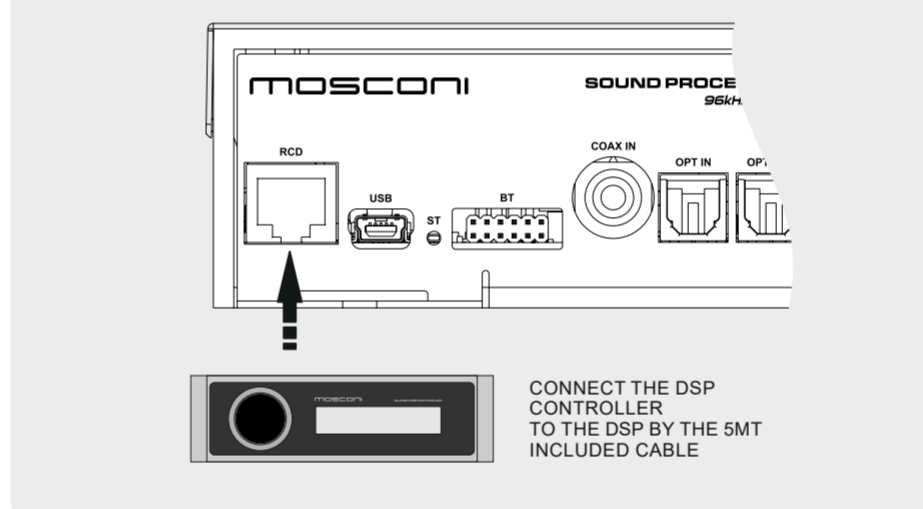
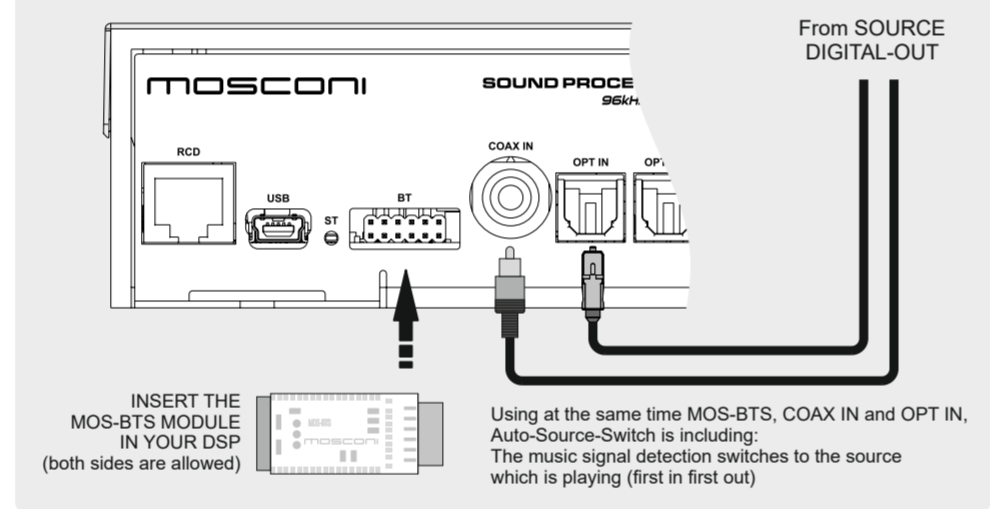
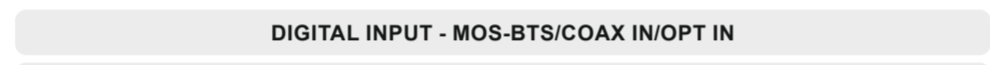
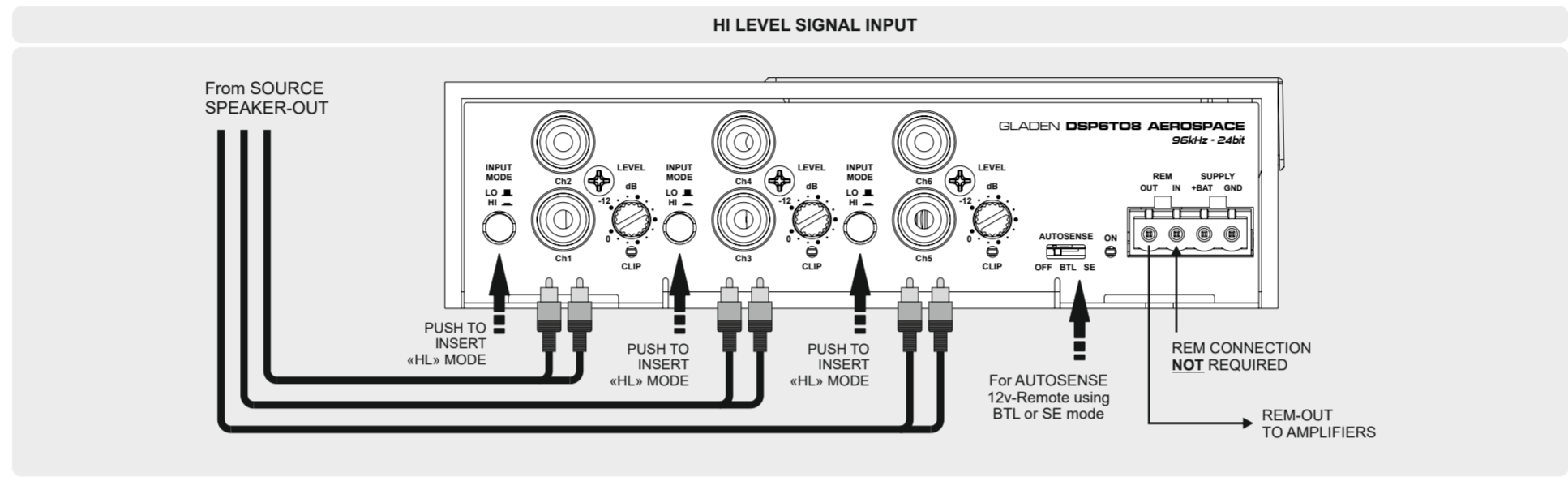
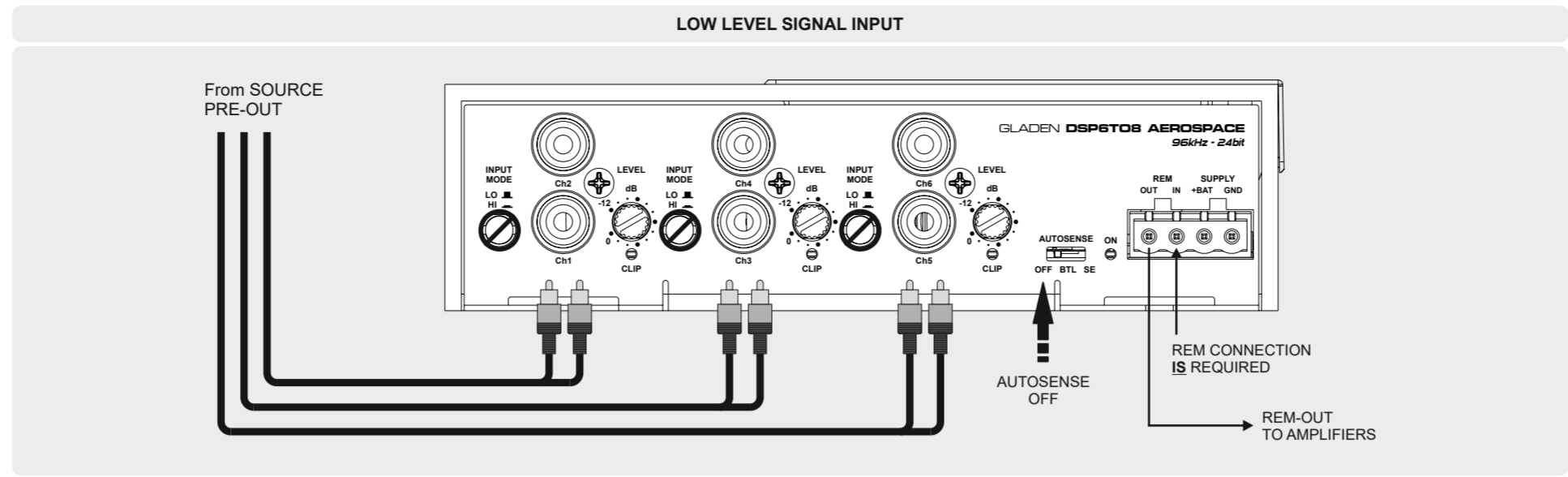

Textual instructions for output connections, including warnings about ground connections, fuse ratings, and volume levels. It explains the difference between 'SE' (Single Ended) and 'BTL' (Bridge Tied Load) modes and provides safety instructions for driving the vehicle.

USE THIS SWITCH for this configuration

DO NOT USE THIS for this configuration

IMPORTANT: CAREFULLY READ THIS MANUAL TO FAMILIARIZE YOURSELF WITH ALL THE CONTROLS AND FUNCTIONS OF THIS PRODUCT. FOLLOW ALL NOTICES TO ENSURE THE SAFETY OF THOSE INSTALLING AND USING THE PRODUCT.

WICHTIG: LESEN SIE DIESE GEBRAUCHSANLEITUNG GENAU DURCH, UM SICH SELBST MIT ALL DEN BEDEUTENDEN UND FUNKTIONEN DIESES PRODUKTS VERTAUT ZU MACHEN. BEFOLGEN SIE ALLE ANWEISUNGEN ZUR SICHERHEIT BEI DER INSTALLATION UND DES GEBRAUCHS DES PRODUKTS GEMÄHRLEISTET.

MANUALE D'USO SICUREZZA GARANZIA GARANTIEKARTE WARNINGS WARRANTY CARD



**GARANZIA - GARANTIEKARTE - WARRANTY**

CONDIZIONI DI GARANZIA: RESTITUIRE, ASSIEME AL PRODOTTO DA RIPARARE, IL PRESENTE FOGLIO COMPILATO IN TUTTE LE SUE PARTI CON ALLEGATO IL DOCUMENTO FISCALE D'ACQUISTO.

GARANTIEBEDINGUNGEN: DIE GARANTIEKARTE BITTE VOLLSTÄNDIG AUSGEFÜLLT ZUSAMMEN MIT EINER FEHLERBESCHREIBUNG UND DER RECHNUNG EINSCHICKEN.

WARRANTY CONDITIONS: COMPLETE ALL SECTIONS AND RETURN THIS DOCUMENT ALONG WITH A) THE PRODUCT TO REPAIR AND B) THE ORIGINAL DATED PURCHASE RECEIPT

Table with columns for Client, Address, e-mail & Phone, Model, and Authorized Dealer. Includes fields for name, address, phone, and model number.

MOS garantisce i prodotti MOSCONI per 24 mesi dalla data di acquisto dichiarata nel presente riquadro e nel documento fiscale di acquisto (scontrino o fattura da allegare alla presente in caso di restituzione per riparazione al rivenditore). Il numero di matricola del presente certificato, deve corrispondere a quello stampigliato sull'apparecchio da riparare. MOS non è responsabile di eventuali danni causati a persone che usano impropriamente i prodotti MOSCONI o a cose a questi collegate.

MOS gewährt 24 Monate Garantie auf MOSCONI Produkte. Entscheidend ist das Kaufdatum auf der Rechnung des autorisierten MOSCONI Fachhändlers. Die Seriennummer des Produkts muss mit der Seriennummer der abgestempelten Garantiekarte übereinstimmen. MOS übernimmt keinerlei Haftung bei unsachgemäßem Einbau und Gebrauch des Produkts.

MOS extends a warranty to MOSCONI products for 24 months from the date of the original purchase as declared in the appropriate box and in the original purchase receipt. Enclose the dated purchase receipt when sending the product for return or repair to the authorized dealer. The serial number of this certificate must correspond to the one stamped on the returned product. MOS is not responsible for damages or injury caused by improper installation or operation of the product.

MOSCONI si riserva il diritto di apportare modifiche o miglioramenti ai prodotti illustrati senza alcun preavviso. La disponibilità dei prodotti illustrati può essere sottoposta a variazioni. I prodotti presenti su questo MANUALE D'USO rappresentano solo una parte dei prodotti MOSCONI. Tutti i marchi eventualmente citati sono stati utilizzati esclusivamente a scopo descrittivo ed ogni diritto appartiene ai relativi proprietari. La riproduzione totale o parziale di questo MANUALE D'USO è vietata.

MOSCONI hält sich jeder Art von Änderungen oder Verbesserung ohne Ankündigung vor. Die Verfügbarkeit der gezeigten Produkte kann variieren. Alle Produkte, die in dieser Anleitung beschrieben sind, sind ein Teil von MOSCONI. Alle Markenrechte gehören dem Eigentümer MOSCONI. Ein total oder auch auszugsweiser Nachdruck ist nicht erlaubt.

MOSCONI reserves the right to modify or improve the products described here without notice. The availability of the displayed products may vary. Products described in this MANUAL are a portion of all MOSCONI products. All trademarks mentioned are used for descriptive purposes and all rights are reserved by their respective owners. The total or partial reproduction of this MANUAL is prohibited.

Informazioni sullo smaltimento delle vecchie apparecchiature elettriche ed elettroniche (valido per i paesi che hanno adottato sistemi di raccolta differenziata) Il simbolo (cassonetto su ruote barrato) riportato sul prodotto o sulla confezione indica che il prodotto non può essere smaltito come normale rifiuto domestico. Vecchie apparecchiature elettriche ed elettroniche devono essere riciclate presso strutture adeguate. Contattare le autorità locali per i dettagli nel localizzare l'impianto di riciclo più vicino a voi. Il corretto riciclaggio e smaltimento dei rifiuti contribuirà a conservare le risorse naturali e a prevenire effetti nocivi all'ambiente e alla nostra salute. Questo prodotto può essere smaltito insieme alla vettura usata, in questo caso non rimuoverlo dall'automobile.

Entsorgung von gebrauchten elektrischen und elektronischen Geräten (anwenden in Ländern mit einem separaten Sammelsystem für solche Geräte) Das Symbol (durchgestrichene Mülltonne) auf dem Produkt oder seiner Verpackung weist darauf hin, dass dieses Produkt nicht als normaler Haushaltsabfall behandelt werden darf, sondern an einer Annahmestelle für das Recycling von elektrischen und elektronischen Geräten abgegeben werden muss. Durch Ihren Beitrag zur korrekten Entsorgung dieses Produktes schützen Sie die Umwelt und die Gesundheit Ihrer Mitmenschen. Unsachgemässe oder falsche Entsorgung gefährdet Umwelt und Gesundheit. Weitere Informationen über das Recycling dieses Produktes erhalten Sie von Ihrer Gemeinde oder den kommunalen Entsorgungsbetrieben. Dieses Produkt kann auch gemeinsam mit dem verwendeten Fahrzeug entsorgt werden, eine Demontage ist in diesem Fall nicht notwendig.

Information on disposal of old electrical and electronic equipment (applicable for countries that have adopted separate waste collection systems) The symbol (crossed-out wheeled bin) shown on the product or on its packaging indicates that this product cannot be disposed of as household waste. Old electrical and electronic equipment should be recycled at a special waste facility. Contact your local authority for details in locating a recycle facility nearest to you. Proper recycling and waste disposal will help conserve resources whilst preventing detrimental effects on our health and the environment. This product can be disposed of with the used car together, in this case don't remove it from the car.

